

ESCALA 1/250

SECCIÓN TIPO MURO

SECCIÓN TIPO MURO (proporción 1:2,5) ESCALA 1/50

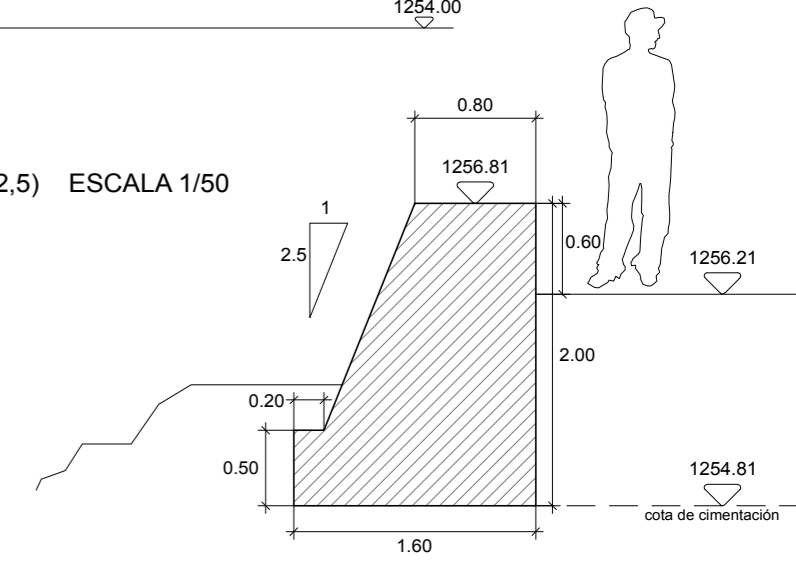

DETALLE 1 CALZADA-TERRIZO PARA PEATONES

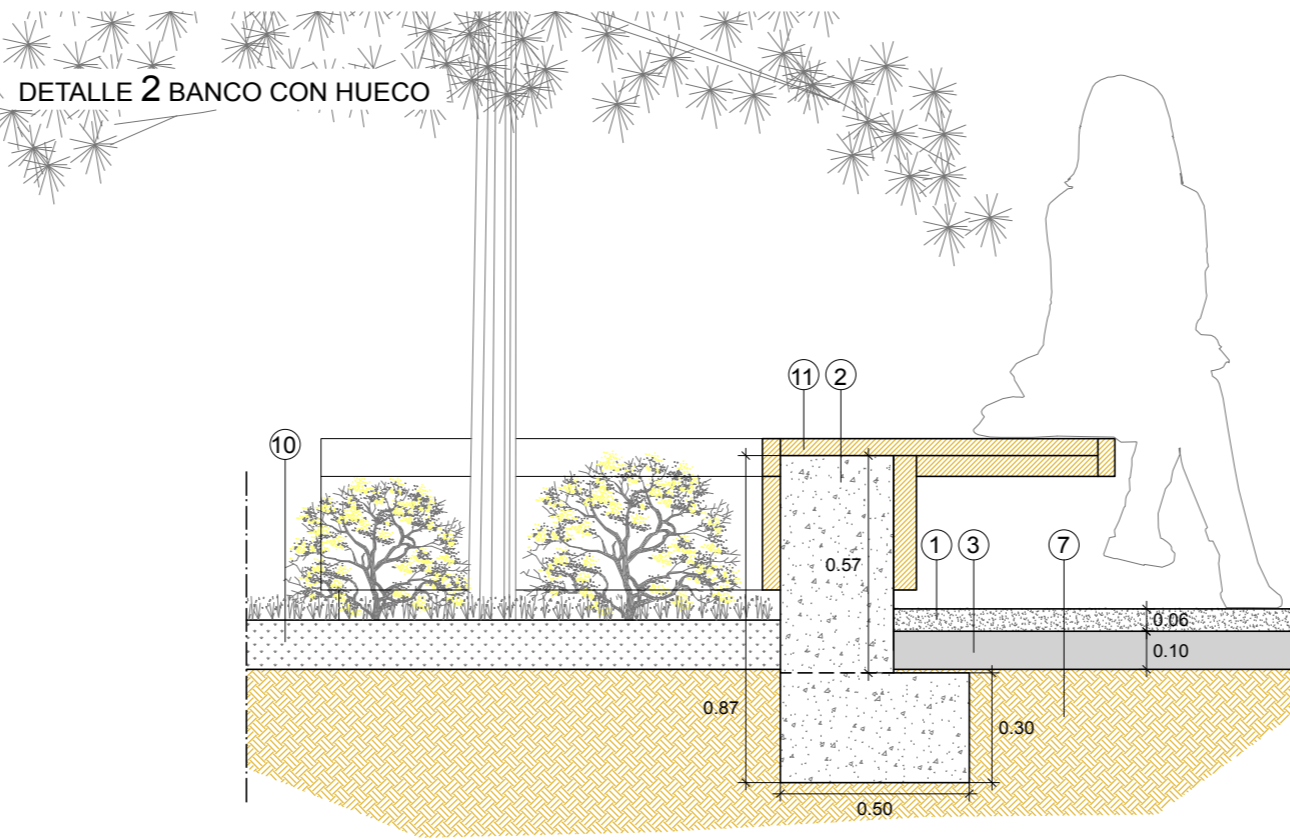
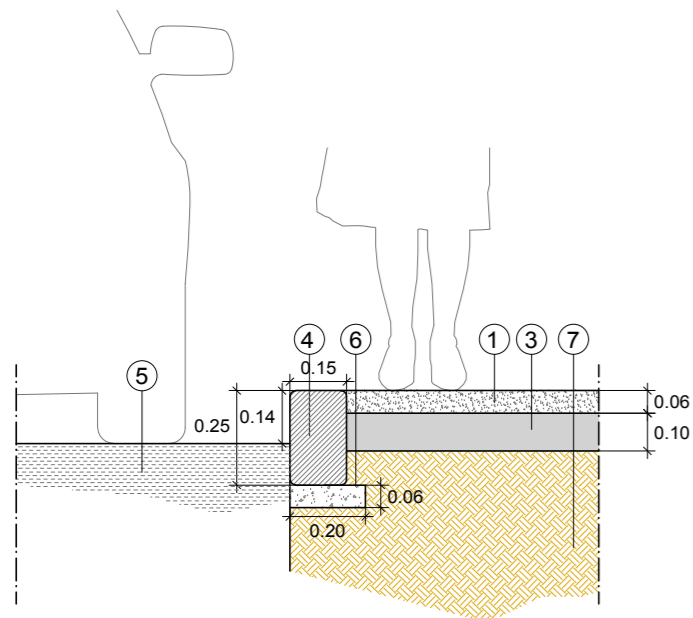

DETALLE 2 BANCO CON HUECO

DETALLE 3 CALZADA-PARTERRE-BANCO-TERRIZO

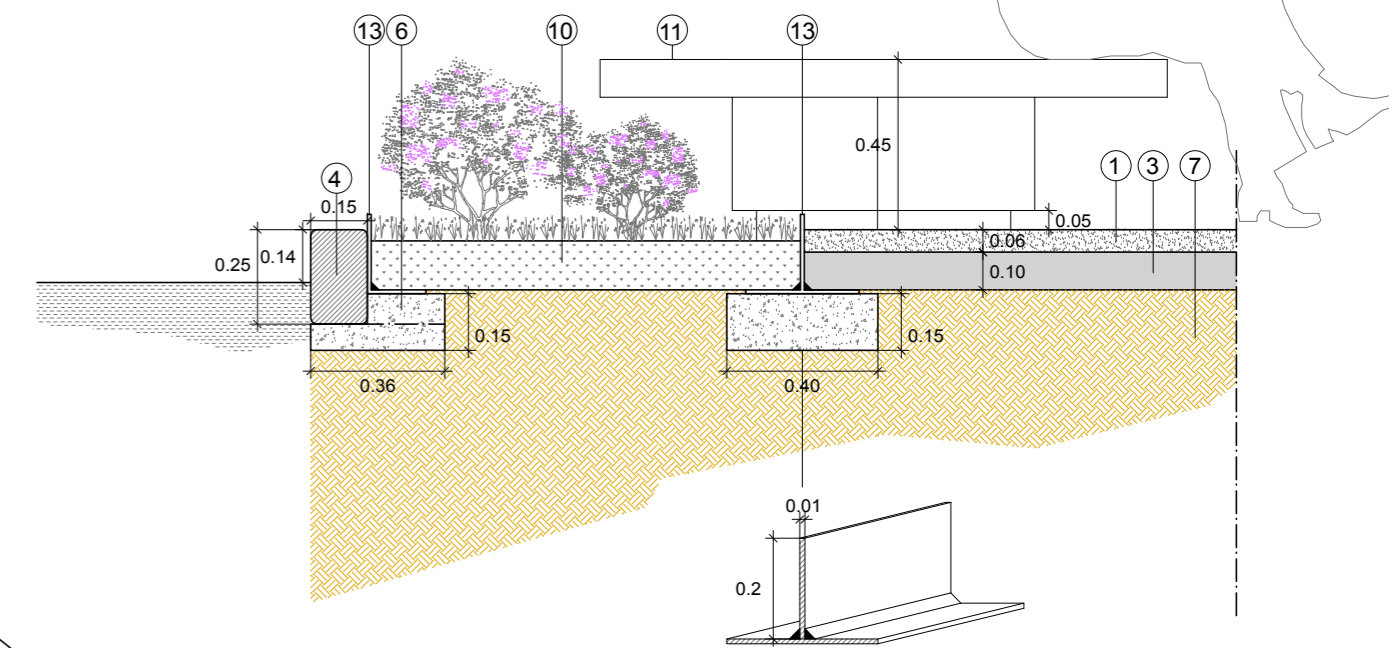

ESCALA 1/15

Borde de parterre y límite de pavimento mediante la colocación sobre base de hormigón HM-15/B/20/I de pletinas de acero corten de 200 mm de altura y 10 mm de espesor.

- 1 Pavimento continuo natural terrizo ARIPAQ para USO PEATONAL con árido de granulometría 0-5 de la zona.
- 2 Zapata de mobiliario HNE-15/B/20 + base de mobiliario de hgn. prefabricado
- 3 Zahorra artificial (mínimo 10cm.)
- 4 Confinamiento de piedra natural de 15x15x25cm.
- 5 Firme asfáltico actual
- 6 Lecho de microhormigón
- 7 Terraplén compactado con material seleccionado al 100% del proctor modificado
- 8 Hormigón HNE-20/B/20/IIIa
- 9 Muro de mampostería hormigonada con cara vista
- 10 Parterre
- 11 Madera de pino o abeto tratado en autoclave
- 12 Letra corpórea de acero corten
- 13 Borde de pletinas de acero corten sobre base de hormigón HM-20/B/20/I

DETALLE 4 MURO (proporción 1:2,5)-TERRIZO

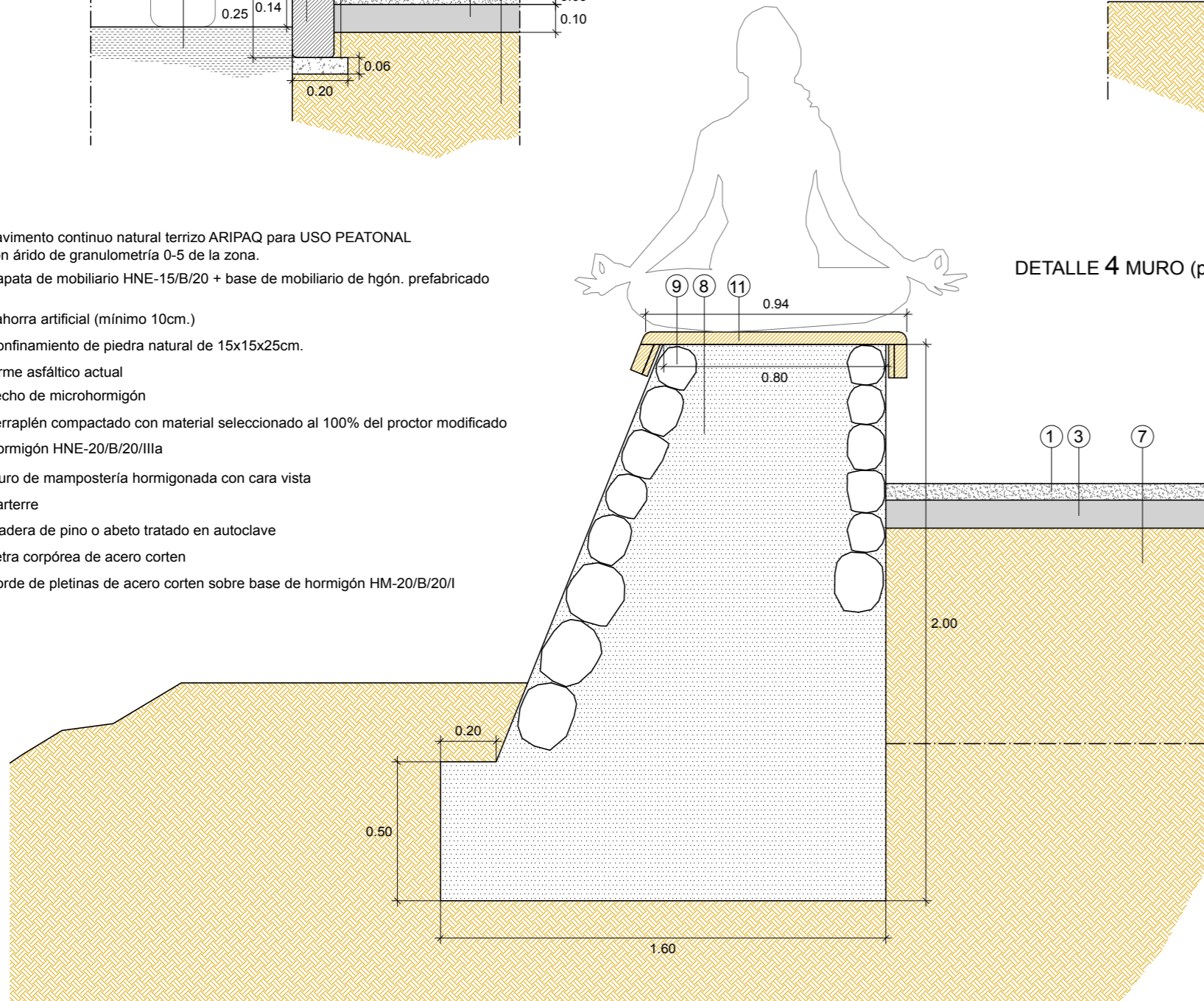

DETALLE 5 MURO (proporción 1:2,5) Denominación del mirador-CALZADA

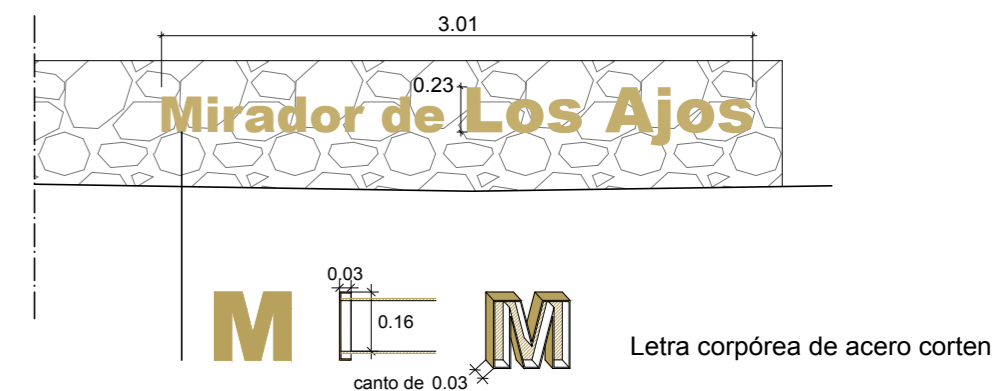
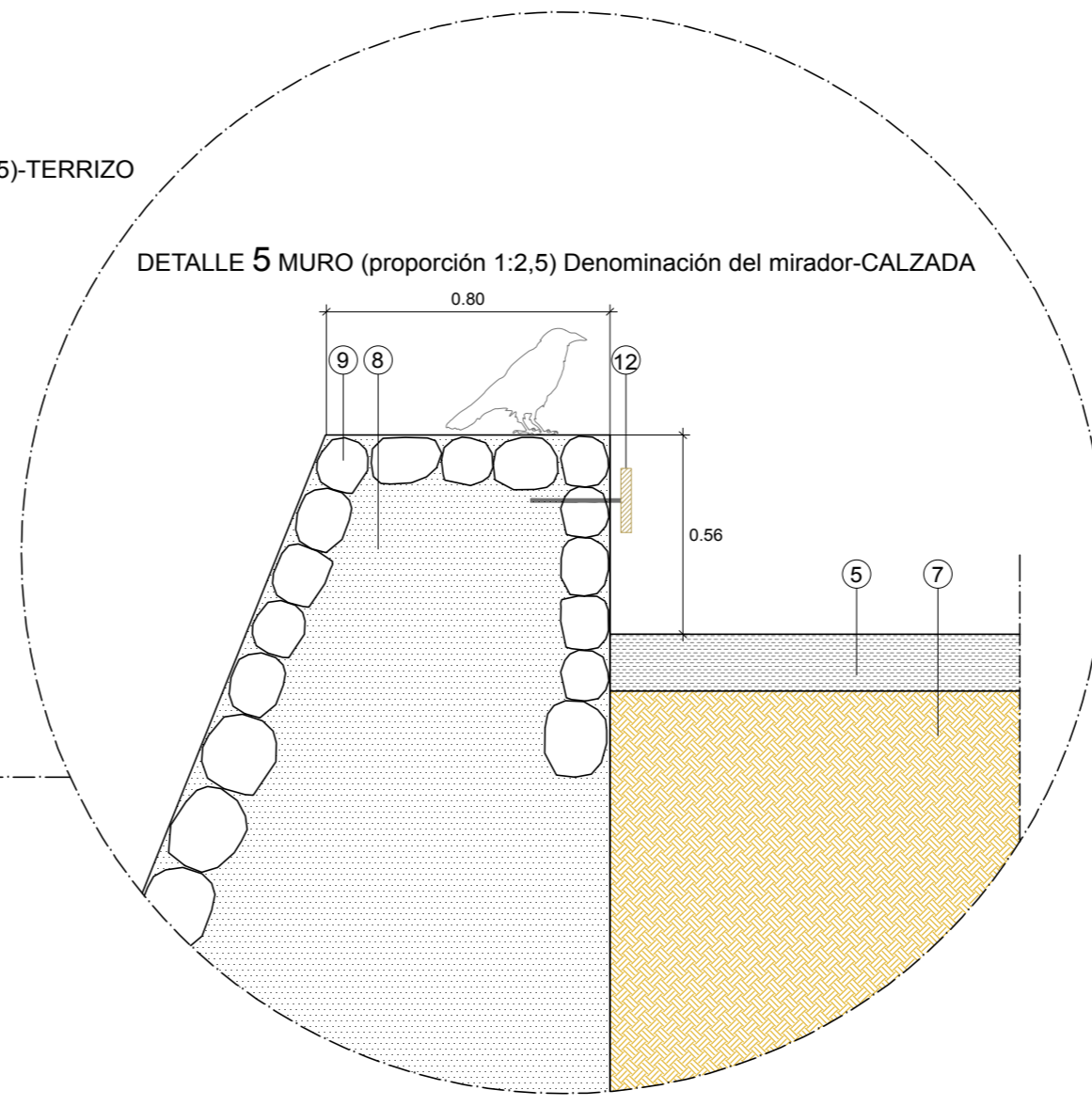

PLANO	ALZADO MURO DE PIEDRA DETALLES CONSTRUCTIVOS	ESCALA	1/20	PLANO Nº	05 de 07
-------	---	--------	-------------	----------	-----------------

PROYECTO	
MODIFICADO DE PROYECTO DE EJECUCIÓN DE MIRADOR BÁSICO DE LOS AJOS	
OPERACIÓN SINGULAR DE 6 MIRADORES BÁSICOS INCLUIDA EN LA ACTUACIÓN ESTRUC. "A.1.2.TAMADABA"	
PROMOTOR	
Servicio de Planeamiento. Consejería de Gobierno de Política Territorial, arquitectura y paisaje. Cabildo de Gran Canaria.	
SITUACIÓN	FECHA
T. M. Agaete	Septiembre 2016
ARQUITECTAS	
Isabel Arencibia Hernández Col.2984; Laura Gómez Mariño Col.3036	